

TONIC II  
DESIGN  
DA VIVERE



A  
BEAUTIFUL  
USE  
OF  
SPACE



# A BEAUTIFUL USE OF SPACE

Il nostro impegno ha uno scopo preciso: offrire soluzioni complete e innovative, per fare del bagno non solo uno spazio funzionale, ma un luogo dove vivere emozioni.

Un bagno di design dove qualità, armonia delle forme e tecnologia si combinano per rendere reale il tuo bagno ideale. "A Beautiful Use Of Space".

<b>Overview</b>	<b>2</b>
<b>Spunti di progettazione</b>	<b>10</b>
<b>Ceramica</b>	<b>12</b>
<b>Mobili</b>	<b>16</b>
<b>Rubinetteria</b>	<b>26</b>
<b>Vasche da bagno</b>	<b>30</b>
<b>Schede Tecniche</b>	<b>34</b>

# PROGETTATA PER ESSERE VISSUTA

Tonic II, caratterizzata da una geometria morbida e sapientemente rifinita, evoca un'atmosfera serena e tranquilla, creando un vero momento di relax, lontano dalla vita frenetica di ogni giorno.

La nuova collezione di Ideal Standard offre soluzioni di bagno completo per comporre il bagno dei desideri: il suo design pulito e la sobria palette colori dei mobili si armonizzano facilmente in qualsiasi ambiente bagno.

Tonic II porta nel tuo bagno non solo design, ma anche innovazione e tecnologia.

Scopri tutti i dettagli nelle prossime pagine.





# DESIGN AL TUO SERVIZIO



“Cura del dettaglio, funzionalità e tecnologia: il nostro obiettivo era progettare una collezione che bilanciasse perfettamente forma, funzione e emozione”

Achim Pohl – Studio Artefakt

La personalità di Tonic II si esprime nell'equilibrio delle forme e nella modularità di mensole, pensili e mobili laterali, che consentono la piena personalizzazione dell'ambiente bagno.

Anche il colore gioca un ruolo fondamentale, non solo nella scelta degli arredi e delle maniglie, ma anche attraverso dettagli inediti come il bordo del lavabo, disponibile nella sofisticata finitura marrone chiaro.

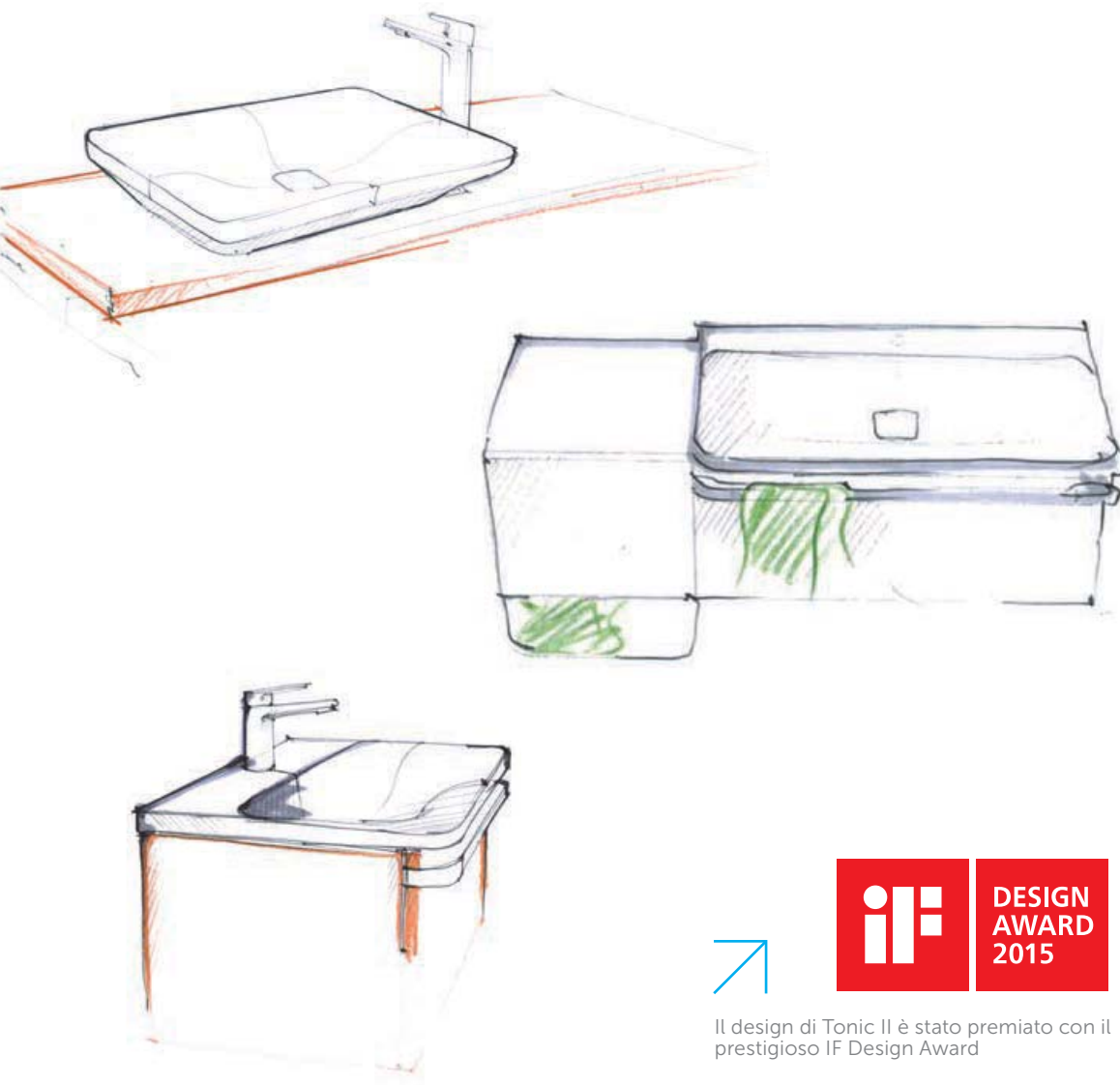





Il design di Tonic II è stato premiato con il prestigioso IF Design Award





# CUORE TECNOLOGICO

Tonic II è più di una semplice gamma di prodotti progettata per stupire e sedurre; al suo stile elegante e contemporaneo si affiancano plus tecnologici e innovativi.

-  I vasi ceramici sono dotati della nuova tecnologia di scarico AquaBlade®, brevettata Ideal Standard, che rivoluziona l'estetica del vaso e offre prestazioni imbattibili.
-  L'ingegnoso sifone Ideal Flow consente di guadagnare il 20% di spazio nel vano sottolavabo, una soluzione preziosa per portare ordine nel tuo bagno.
-  I mobili offrono l'illuminazione integrata a sensore, che si attiva automaticamente all'apertura dell'anta.
-  Tonic II ha anche un'anima 'green', grazie al dispositivo di risparmio idrico a corredo della rubinetteria.







# AQUABLADE®: IL NUOVO STANDARD PER I SISTEMI DI SCARICO

## PROGETTATA PER ESSERE BELLA

Con le sue linee semplici e pulite, la tecnologia AquaBlade® è stata concepita con un occhio all'estetica e uno alle prestazioni. La brida è stata eliminata, lasciando visibili solo le morbide curve del vaso.



## PREFERITA DAI CONSUMATORI

I sondaggi dimostrano che 8 persone su 10\* preferiscono l'estetica di un vaso con tecnologia AquaBlade® rispetto ai vasi tradizionali.

\* Ricerca condotta in Italia e UK



## PRESTAZIONI DI SCARICO

A ogni scarico, AquaBlade® garantisce una pulizia senza uguali, grazie a un innovativo sistema a doppio canale.

Il primo canale genera una parete d'acqua che scende dalla parte superiore del vaso.

Il secondo canale spinge l'acqua intorno al bacino, generando due getti frontali che rimuovono facilmente lo sporco.



## IGIENE IMBATTIBILE

I vasi tradizionali lasciano una parte significativa del bacino non lavata; il sistema AquaBlade®, invece, è posizionato vicino al bordo superiore del vaso, in modo che la superficie sottostante sia risciacquata interamente a ogni scarico. La smaltatura dei canali interni limita, inoltre, la formazione del calcare e la proliferazione batterica.

I vasi con tecnologia AquaBlade®, limitando gli schizzi durante lo scarico, sono più igienici anche rispetto ai vasi senza brida (rimless).



Nei vasi tradizionali, il 20% circa del bacino non è raggiunto dall'acqua.

AquaBlade® assicura la pulizia del 100% dell'area sottostante il canale di scarico.

## PIÙ FACILE DA PULIRE

Grazie all'assenza del sormonto, il design lineare rende il vaso molto più igienico e facile da pulire.

# SPUNTI DI PROGETTAZIONE

## 1. Bagno di piccole dimensioni:

Lavabo top Tonic II - 60 cm  
Miscelatore monocomando lavabo Tonic II  
Mobile sottolavabo 1 cassetto Tonic II - 60 cm  
Maniglia Tonic II - 60 cm  
Mobiletto laterale Tonic II - 35 cm  
Mobile a colonna Tonic II versione dx  
Maniglia Tonic II - 35 cm  
Specchio anti appannamento Dea - 60 cm  
Vaso sospeso Tonic II con tecnologia AquaBlade®  
Bidet sospeso Tonic II  
Miscelatore monocomando bidet Tonic II  
Piatto doccia rettangolare Ultra Flat - 120x80 cm  
Cabina doccia Kubo - 120 cm  
Miscelatore monocomando per doccia Tonic II  
Soffione quadrato Idealrain - 30x30 cm

## 2. Bagno di medie dimensioni:

Lavabo top Tonic II - 120 cm  
Struttura lavabo Tonic II - 120 cm  
Miscelatore monocomando lavabo Tonic II  
Maniglia Tonic II - 120 cm  
Struttura lavabo con top Tonic II - 120 cm  
Specchio Tonic II - 120 cm  
Vaso filo parete Tonic II con tecnologia AquaBlade®  
Bidet filo parete Tonic II  
Miscelatore monocomando bidet Tonic II  
Vasca centro stanza Tonic II - 180x80 cm  
Gruppo miscelatore per vasca centro stanza Tonic II

## 3. Bagno di grandi dimensioni:

Lavabo simmetrico Tonic II - 55 cm  
Miscelatore monocomando lavabo a parete  
Top Tonic II - 100 cm  
Mobile sottolavabo 1 cassetto Tonic II - 100 cm  
Maniglia Tonic II - 100 cm  
Struttura lavabo con top Tonic II - 100 cm  
Vaso sospeso Tonic II con tecnologia AquaBlade®  
Bidet sospeso Tonic II  
Miscelatore monocomando bidet Tonic II  
Specchio Tonic II - 100 cm  
Vasca Tonic II - 180x80 cm  
Gruppo bordo vasca Tonic II a 3 fori

1.



2.

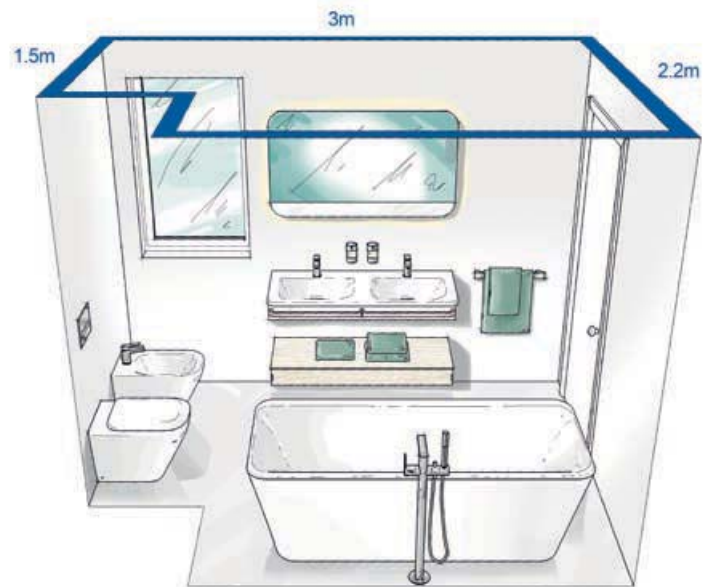

3.









GAMMA PRODOTTI

## CERAMICA

LA SCELTA  
VINCENTE

-  I lavabi sono disponibili nei modelli da appoggio e top, in una gamma completa di dimensioni e modalità di installazione.
-  Spazio al colore: oltre alla tradizionale versione bianca, i lavabi top della serie Tonic II sono disponibili con un raffinato bordo colorato marrone chiaro.
-  I vasi Tonic II adottano la tecnologia AquaBlade®, che rivoluziona il concetto di scarico definendo un nuovo standard di estetica ed efficacia.
-  Il vaso universale filo parete Tonic II permette di sostituire il vaso esistente senza interventi sugli impianti.



Lavabi top

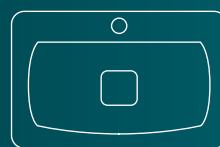

Lavabi da appoggio



Vasi



Bidet

Lavabo asimmetrico da appoggio 550 mm, mensole 1000 mm (completabili con barra porta asciugamani), miscelatore da appoggio su piano 5 l/min, specchio 1000 mm con sistema anti appannamento e illuminazione a Led, vaso sospeso con tecnologia AquaBlade® e sedile a chiusura rallentata.

# LAVABI E SANITARI

## LAVABI DA APPOGGIO

I lavabi da appoggio Tonic II sono stati progettati per abbinarsi perfettamente agli elementi di arredo o per essere messi in risalto su ripiani di appoggio. Sono la soluzione ideale per chi desidera una stanza da bagno raffinata ed elegante.



Lavabo da appoggio  
asimmetrico  
550 mm

lavabo da appoggio  
simmetrico  
550 mm

## LAVABI TOP

I lavabi top sono disponibili in un'ampia scelta di dimensioni, dal lavabo doppio alle soluzioni di piccole dimensioni adatte alle stanze da bagno per gli ospiti. Qualunque sia la vostra scelta, le eleganti geometrie di Tonic II doneranno al vostro bagno un aspetto contemporaneo ed elegante.



Lavabo top a doppio bacino  
1200 mm



Lavabo top a doppio bacino  
1200 mm



Lavabo top  
800, 600 o 500 mm



Lavamani  
450 mm - versione sinistra



Lavamani  
450 mm - versione destra



## OPZIONI DI INSTALLAZIONE

Con Tonic II troverai sempre la soluzione adatta alle tue esigenze. Scegli i mobili sottolavabo per riporre ed organizzare oggetti e prodotti di bellezza, oppure le eleganti mensole per ottenere uno stile minimalista. Se desideri un'installazione tradizionale, sono disponibili la semicolonna in ceramica o l'elegante sifone cromato a vista.



Lavabo top su mobile



Lavabo top su mensola



Lavabo top con semicolonna



Lavabo top con sifone cromato

## VASI

L'intera gamma di vasi Tonic II adotta la nuova ed esclusiva tecnologia AquaBlade®, che rivoluziona il concetto di scarico definendo un nuovo standard di design ed efficacia. I modelli disponibili coprono tutte le tipologie di installazione: sospesa, filo parete e con cassetta. Inoltre il vaso filo parete permette di sostituire il vaso esistente senza interventi sugli impianti.



AquaBlade®  
vaso sospeso



AquaBlade®  
vaso a terra filo parete



AquaBlade®  
vaso per cassetta

## BIDET

La gamma dei sanitari si completa con i bidet, disponibili in versione sospesa oppure a terra filo parete.







Bidet sospeso



Bidet a terra filo parete

## MOBILI E ACCESSORI

TUTTO IN  
ORDINE

-  Tonic II offre una gamma di elementi modulari (ripiani, mobili a colonna, pensili laterali) per creare nel bagno il tuo ambiente ideale.
-  I mobili Tonic II propongono una selezione di 5 colori abbinabili alle maniglie, disponibili in 3 finiture.
-  Il nuovo sistema troppopieno nascosto Ideal Flow ottimizza lo sfruttamento del vano interno del mobile, consentendo di guadagnare il 20% di spazio in più.
-  Tutti i cassetti sono dotati di chiusura rallentata e di una comoda luce a Led che si attiva automaticamente grazie a un sensore e può essere ricaricata via USB.
-  Gli specchi della serie Tonic II sono dotati di uno speciale trattamento anti appannamento per far sì che siano sempre pronti all'uso.

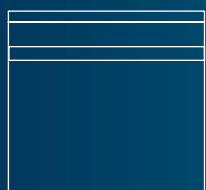

Mobili sottolavabo

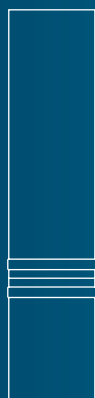

Colonne



Specchi



Mobili laterali

Mobile sottolavabo 800 mm con cassetto completo di maniglia, lavabo top con bordo marrone chiaro, ripiano da appoggio, mobile laterale, mobile a colonna completo di maniglie, miscelatore lavabo 5 l/min, specchio Dea.





## ARREDI

## MOBILI SOTTOLAVABO

Disponibili in un'ampia gamma di dimensioni e colori, sono progettati per offrire il massimo della funzionalità grazie all'efficiente gestione degli spazi interni (tecnologia Ideal Flow) e una grande attenzione alla qualità e al dettaglio.



1200 mm



1000 mm



800 mm



600 mm



450 mm (versione destra e sinistra)

## STRUTTURE

Le strutture propongono un design lineare e permettono la creazione di comodi ripiani d'appoggio.



1200 mm per installazione con lavabi top, d'appoggio o come mensola.



1000 or 800 mm per installazione con lavabi top, d'appoggio o come mensola.



600 mm per installazione con lavabi top, d'appoggio o come mensola.



450 mm per installazione con lavabi top, o come mensola.

## RIPIANI DA APPOGGIO IN VETRO

Questi ripiani in vetro temperato, in elegante finitura bianca, sono compatibili con i lavabi da appoggio simmetrici e asimmetrici. Sono disponibili con o senza foro per la rubinetteria, per offrire il massimo livello di flessibilità nel posizionamento del miscelatore.



1200 mm



1000 - 800 mm



600 mm



1000 - 800 mm

## RIPIANI DA APPOGGIO

I ripiani da appoggio sono disponibili nelle stesse tonalità di colore dei mobili per poterli facilmente abbinare. Possono essere usati per l'installazione di lavabi d'appoggio oppure come ripiani aggiuntivi da posizionare sulla parte superiore di una mensola.



1200 - 1000 mm



800 - 600 mm



450 mm

## COLONNA

Il mobile a colonna è dotato di ante a chiusura rallentata e ripiani in vetro per ospitare tutti i prodotti per la cura della persona e gli articoli per il bagno.



350 mm

# ARREDI

---

## PENSILI LATERALI

I pensili laterali della linea Tonic II aumentano le opzioni di personalizzazione della stanza da bagno. Sono dotati di ante con apertura a pressione e ripiani in vetro temperato.



600 mm



350 mm

---

## SPECCHI

Tutti gli specchi della linea Tonic II sono dotati di luce a Led integrata e della tecnologia anti appannamento, per essere sempre pronti all'uso.



1200 mm



1000 mm



800 mm



600 mm

---

## MANIGLIE

I mobili possono essere completati con le maniglie, disponibili in tre colori: bianco lucido, cromato e marrone opaco effetto soft touch. Queste maniglie non sono solo belle da vedere, ma possono anche essere utilizzate come comodi portasciugamani.



1200 mm



1000 - 800 - 600 mm



450 - 350 mm

---

## DIVISORI E CONTENITORI

Tonic II offre pratiche soluzioni per organizzare al meglio lo spazio interno dei mobili.



Divisorio



Scatola con coperchio

---

## LUCI

La luce Led si accende automaticamente grazie a un sensore e consente di vedere chiaramente il contenuto del cassetto. Ricaricabile via USB.



Luce a Led

# FINITURE ELEGANTI

I mobili Tonic II sono disponibili in una palette di cinque eleganti colori e possono essere completati con le maniglie, proposte in finitura cromata, bianca lucida o marrone soft touch.



Legno grigio



Bianco gesso



Grigio chiaro



Cipria



























Legno miele





## COMPATIBILITÀ LAVABI E MOBILI

Mobili	Lavabi							
	K0837 Lavabo Top 600 mm	K0839 Lavabo Top 800 mm	K0862 Lavabo Top 1000 mm	K0870/71 Lavabo Top 1200 mm	K0866 Lavamani 450 mm Vers. sinistra	K0867 Lavamani 450 mm Vers. destra	K0833 Lavabo Asimmetrico 550 mm	K0834 Lavabo Simmetrico 550 mm
R4358 Maniglia 600 mm R4302 Mobile 600 mm (1 cassetto)								
R4359 Maniglia 800 mm R4303 Mobile 800 mm (1 cassetto)								
R4360 Maniglia 1000 mm R4304 Mobile 1000 mm (1 cassetto)								
R4361 Maniglia 1200 mm R4305 Mobile 1200 mm (2 cassetti)								
R4356 Maniglia 450 mm R4306 Mobile 450 mm (1 anta) - Versione destra								
R4356 Maniglia 450 mm R4318 Mobile 450 mm (1 anta) - Versione sinistra								
R4358 Maniglia 600 mm R4302 Mobile 600 mm (1 cassetto) + +R4330 Top 600 mm per lavabo d'appoggio simmetrico								
R4359 Maniglia 800 mm R4303 Mobile 800 mm (1 cassetto) + +R4331 Top 800 mm per lavabo d'appoggio simmetrico								
R4360 Maniglia 1000 mm R4304 Mobile 1000 mm (1 cassetto) + +R4332 Top 1000 mm per lavabo d'appoggio simmetrico								
R4361 Maniglia 1200 mm R4305 Mobile 1200 mm (2 cassetti) + +R4333 Top 1200 mm per lavabo d'appoggio simmetrico								
R4359 Maniglia 800 mm R4303 Mobile 800 mm (1 cassetto) + +R4335 Top 800 mm per lavabo d'appoggio asimmetrico								
R4360 Maniglia 1000 mm R4304 Mobile 1000 mm (1 cassetto) + +R4336 Top 1000 mm per lavabo d'appoggio asimmetrico								

Mobili	Lavabi							
	K0837 Lavabo Top 600 mm	K0839 Lavabo Top 800 mm	K0862 Lavabo Top 1000 mm	K0870 / K0871 Lavabo Top 1200 mm	K0866 Lavamani 450 mm Vers. sinistra	K0867 Lavamani 450 mm Vers. destra	K0833 Lavabo Asimmetrico 550 mm	K0834 Lavabo Simmetrico 550 mm
R4310 Struttura Lavabo 600 mm								
R4311 Struttura Lavabo 800 mm								
R4312 Struttura Lavabo 1000 mm								
R4313 Struttura Lavabo 1200 mm								
R4314 Struttura Lavabo 450 mm								
R4310 +R4330 Struttura Lavabo 600 mm + Top 600 mm per lavabo d'appoggio simmetrico								
R4311 +R4331 Struttura Lavabo 800 mm + Top 800 mm per lavabo d'appoggio simmetrico								
R4312 +R4332 Struttura Lavabo 1000 mm + Top 1000 mm per lavabo d'appoggio simmetrico								
R4313 +R4333 Struttura Lavabo 1200 mm + Top 1200 mm per lavabo d'appoggio simmetrico								
R4311 +R4335 Struttura Lavabo 800 mm + Top 800 mm per lavabo d'appoggio asimmetrico								
R4312 +R4336 Struttura Lavabo 1000 mm + Top 1000 mm per lavabo d'appoggio asimmetrico								

## RUBINETTERIA

## NON SOLO DESIGN

- ↙ La rubinetteria Tonic II è dotata di aeratori regolabili e di un dispositivo per il risparmio idrico, che limita il flusso dell'acqua a 5 l/min.
- ↙ Il limitatore di temperatura garantisce un più alto livello di sicurezza.
- ↙ La tecnologia Easy Fix consente la centratura del miscelatore sulla ceramica in un'unica operazione, rendendo l'installazione semplice e veloce.

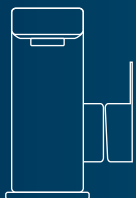

Miscelatori lavabo e bidet

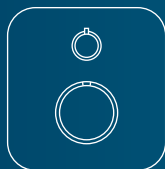

Miscelatori doccia e vasca/doccia





# RUBINETTERIA

## MISCELATORI

I miscelatori Tonic II donano al tuo bagno non solo elegante design, ma anche importanti benefit di funzionalità: aeratore regolabile, limitatore di portata a 5 litri al minuto, limitatore di temperatura e fissaggio rapido Easy Fix.



Miscelatore lavabo



Miscelatore lavabo vessel



Miscelatore lavabo bocca alta



Miscelatore lavabo piccolo



Miscelatore lavabo a parete  
sporgenza 180 mm



Miscelatore lavabo a parete  
sporgenza 225 mm



Miscelatore bidet



Miscelatore esterno per doccia



Miscelatore esterno per vasca/doccia



Miscelatore termostatico ad incasso per doccia



Miscelatore termostatico ad incasso per vasca/doccia



Miscelatore ad incasso per doccia



Miscelatore ad incasso per vasca/doccia



Gruppo bordo vasca a 3 fori con bocca d'erogazione



Gruppo bordo vasca a 3 fori senza bocca d'erogazione



Gruppo miscelatore da appoggio per vasca





GAMMA PRODOTTI

## VASCHE

# UN MONDO DI RELAX

La vasca è una scelta indispensabile per chi vuole lasciarsi coccolare e ritagliarsi un momento di relax.

Oltre ai tradizionali modelli rettangolari, la collezione Tonic II propone lo splendido modello "centro stanza", per creare nel tuo bagno un iconico punto d'attenzione, o il modello a "D", per installazione a centro parete.

Ogni vasca Tonic II rispecchia l'eleganza progettuale degli altri componenti della linea e contribuisce a creare armonia nell'intera stanza da bagno. Per ottenere un risultato finale perfetto, completa la tua scelta con la rubinetteria Tonic II.

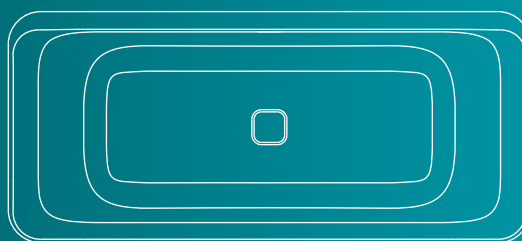

**Vasche**

Vasca centro stanza, gruppo miscelatore da appoggio per vasca, mobile a colonna 350 mm con maniglie, lavabo con mobile sottolavabo.

# VASCHE

---

## CENTRO STANZA

---

Scegli questo modello per dare un'impronta sofisticata al tuo bagno e creare un vero punto di attenzione.



1800x800 mm

---

## BACK TO WALL

---

Tonic II propone il modello "centro parete" a D, oppure i modelli rettangolari, disponibili per incasso o pannellati.



1700x750 mm  
1800x800 mm



**Duo:**  
1800x800 mm  
**Rettangolare:**  
1700x750 mm  
1800x800 mm

# SCHEDA TECNICHE TONIC II

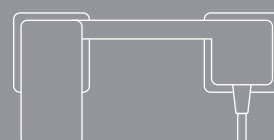
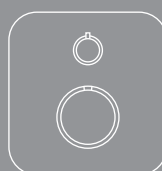
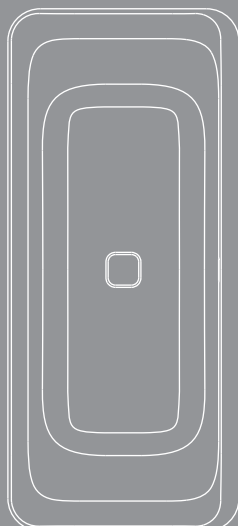
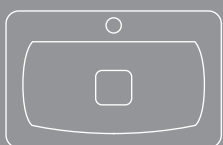
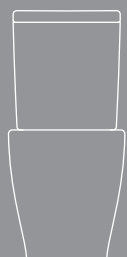

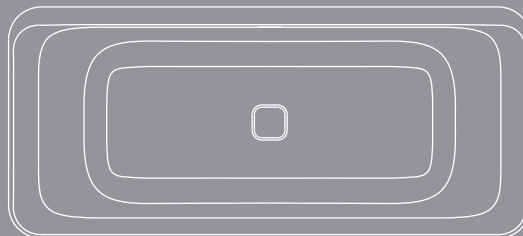
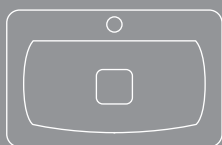
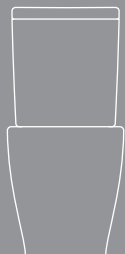
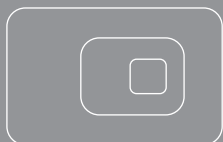
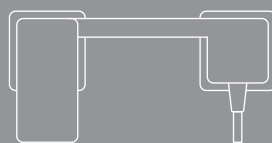
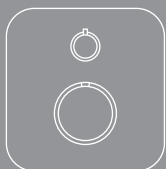



Lavabo top 1200 mm doppio bacino con foro centrale aperto della rubinetteria. Copripiletta di scarico in ceramica, removibile, a corredo. Sistema troppopieno nascosto Ideal Flow. Disponibile anche con fascia colorata (marrone chiaro).

**K0870**

Lavabo 1200x500 mm.

**K0870FM**

Lavabo 1200x500 mm con profilo colorato.

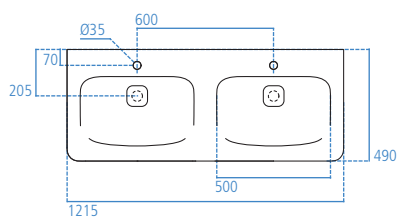
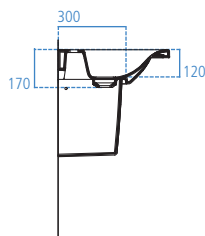
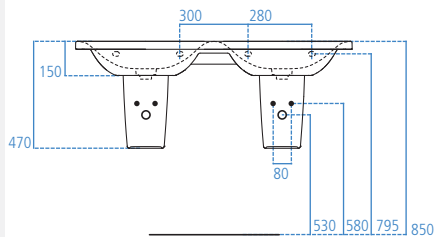

Lavabo top 1200 mm doppio bacino senza foro centrale aperto della rubinetteria. Copripiletta di scarico in ceramica, removibile, a corredo. Sistema troppopieno nascosto Ideal Flow. Disponibile anche con fascia colorata (marrone chiaro).

**K0871**

Lavabo 1200x500 mm.

**K0871FM**

Lavabo 1200x500 mm con profilo colorato.

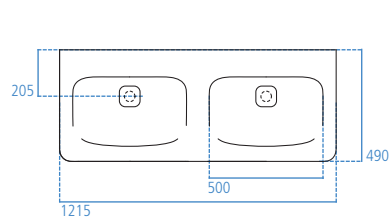
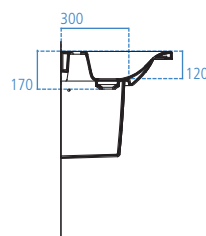
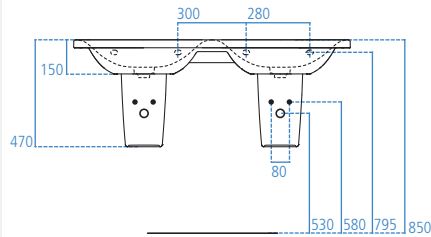

Lavabo top 1000 mm con foro centrale aperto della rubinetteria. Copripiletta di scarico in ceramica, removibile, a corredo. Sistema troppopieno nascosto Ideal Flow. Disponibile anche con fascia colorata (marrone chiaro).

**K0862**

Lavabo 1000x500 mm.

**K0862FM**

Lavabo 1000x500 mm con profilo colorato.

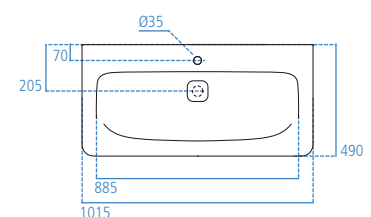
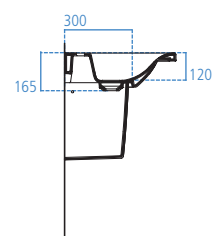
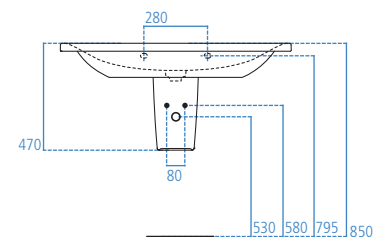



Lavabo top 800 mm con foro centrale aperto della rubinetteria. Copripiletta di scarico in ceramica, removibile, a corredo. Sistema troppopieno nascosto Ideal Flow. Disponibile anche con fascia colorata (marrone chiaro).

#### K0839

Lavabo 800x500 mm.

#### K0839FM

Lavabo 800x500 mm con profilo colorato.

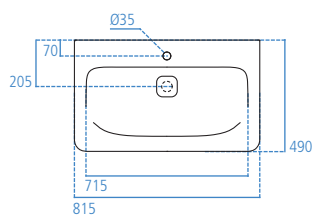
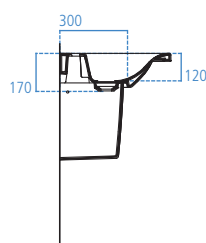
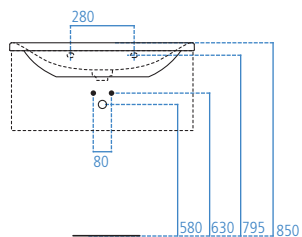

Lavabo top 600 mm con foro centrale aperto della rubinetteria. Copripiletta di scarico in ceramica, removibile, a corredo. Sistema troppopieno nascosto Ideal Flow. Disponibile anche con fascia colorata (marrone chiaro).

#### K0837

Lavabo 600x500 mm.

#### K0837FM

Lavabo 600x500 mm con profilo colorato.

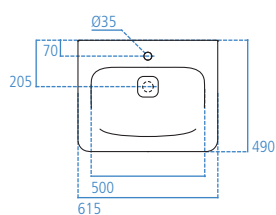
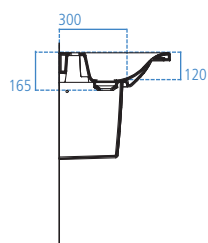
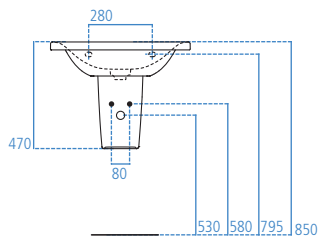

Lavabo 550 mm da appoggio su piano asimmetrico, senza foro per la rubinetteria e senza troppopieno. Copripiletta di scarico in ceramica, removibile, a corredo. Dima e fissaggi inclusi. Disponibile anche con fascia colorata (marrone chiaro).

#### K0833

Lavabo asimmetrico 550 mm.

#### K0833FM

Lavabo asimmetrico 550 mm con profilo colorato.

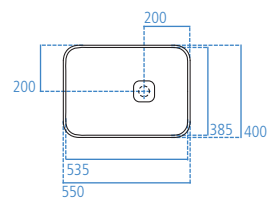
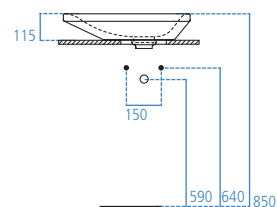



Lavabo 550 mm da appoggio su piano simmetrico senza foro per la rubinetteria e senza troppopieno. Copripiletta di scarico in ceramica, removibile, a corredo. Dima e fissaggi inclusi. Disponibile anche con fascia colorata (marrone chiaro).

**K0834**

Lavabo simmetrico 550 mm.

**K0834FM**

Lavabo simmetrico 550 mm con profilo colorato.

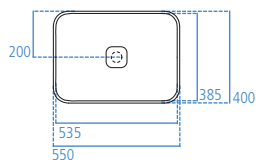
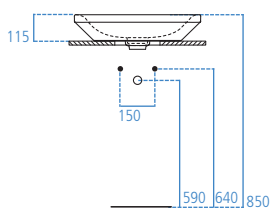

Lavamani con foro laterale aperto per la rubinetteria, versione sinistra. Copripiletta di scarico in ceramica, removibile, a corredo. Sistema troppopieno nascosto Ideal Flow. Disponibile anche con fascia colorata (marrone chiaro).

**K0866**

Lavabo asimmetrico sx 450 mm.

**K0866FM**

Lavabo asimmetrico sx 450 mm con profilo colorato.

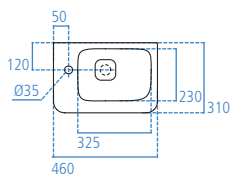
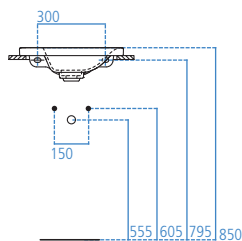

Lavamani con foro laterale aperto per la rubinetteria, versione destra. Copripiletta di scarico in ceramica, removibile, a corredo. Sistema troppopieno nascosto Ideal Flow. Disponibile anche con fascia colorata (marrone chiaro).

**K0867**

Lavabo asimmetrico dx 450 mm.

**K0867FM**

Lavabo asimmetrico dx 450 mm con profilo colorato.

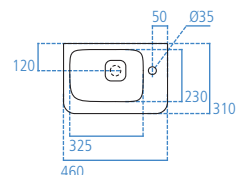
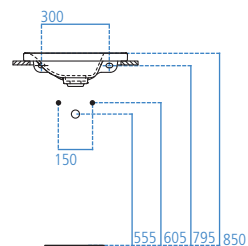





Vaso sospeso AquaBlade® completo di sedile slim. Per installazione sospesa con fissaggi completamente nascosti a corredo. Certificato per scarico 4,5/3 litri.

#### K3166

Vaso sospeso con tecnologia AquaBlade®, completo di sedile.

#### K3167

Vaso sospeso con tecnologia AquaBlade®, completo di sedile a chiusura rallentata.

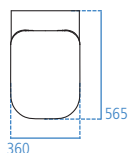
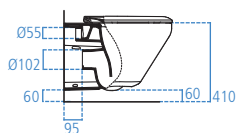
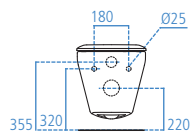

Vaso a terra filo parete AquaBlade® completo di sedile slim. Per installazione filo parete, fissaggi a corredo. Certificato per scarico 4,5/3 litri. Grazie allo scarico traslato che copre distanze dal muro comprese tra i 120 e i 200 mm (con le apposite curve tecniche da ordinare separatamente) può essere installato senza dover apportare modifiche agli impianti esistenti.

#### K3172

Vaso filo parete con tecnologia AquaBlade®, completo di sedile.

#### K3173

Vaso filo parete con tecnologia AquaBlade®, completo di sedile a chiusura rallentata.

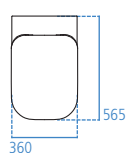
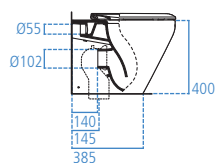
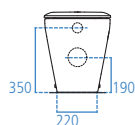

Vaso per cassetta filo parete AquaBlade® completo di sedile slim. Per installazione filo parete con fissaggi completamente nascosti a corredo e completo di sedile. Certificato per scarico 4,5/3 litri. Da completare con la cassetta K4049.

#### K3168

Vaso filo parete con tecnologia AquaBlade®, completo di sedile.

#### K3169

Vaso filo parete con tecnologia AquaBlade®, completo di sedile a chiusura rallentata.

#### K4049

Cassetta a entrata bassa, completa di batteria double flush.

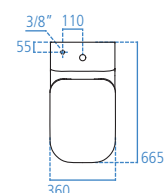
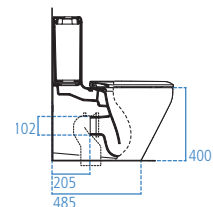
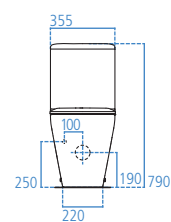

## GAMMA PRODOTTI CERAMICA



Bidet per installazione sospesa con fissaggi completamente nascosti a corredo. Copripiletta in ceramica, removibile, a corredo.

### K5236

Bidet sospeso.

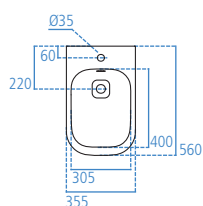
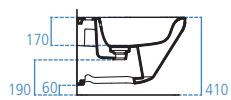
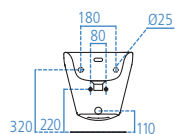

Bidet per installazione filo parete, fissaggi a corredo. Copripiletta in ceramica, removibile, a corredo.

### K5238

Bidet a terra.

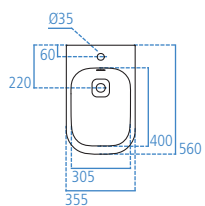
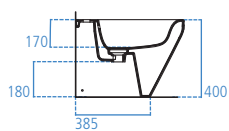
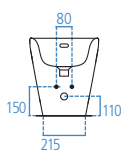

## GAMMA PRODOTTI MOBILI E ACCESSORI



Mobile sottolavabo 1200x440x350 mm con 2 cassetti ad estrazione totale e chiusura rallentata. Dotato di: tappetino antiscivolo, divisori (rimovibili) e scatole trasparenti. Luci a Led interne (ricaricabili attraverso USB) incluse dotate di sensore (accensione all'apertura del cassetto). Sistema troppopieno nascosto Ideal Flow, sifone salvaspazio. Da completare con maniglia in 3 differenti finiture. Installazione sospesa.

### R4305

Mobile sottolavabo 1200 mm.



Mobile sottolavabo 1000x440x350 mm con un cassetto ad estrazione totale e chiusura rallentata. Dotato di: tappetino antiscivolo, divisori (rimovibili) e scatole trasparenti. Luci a Led interne (ricaricabili attraverso USB) incluse dotate di sensore (accensione all'apertura del cassetto). Sistema troppopieno nascosto Ideal Flow, sifone salvaspazio. Da completare con maniglia in 3 differenti finiture. Installazione sospesa.

### R4304

Mobile sottolavabo 1000 mm.



Mobile sottolavabo 800x440x350 mm con un cassetto ad estrazione totale e chiusura rallentata. Dotato di: tappetino antiscivolo, divisori (rimovibili) e scatole trasparenti. Luci a Led interne (ricaricabili attraverso USB) incluse dotate di sensore (accensione all'apertura del cassetto). Sistema troppopieno nascosto Ideal Flow, sifone salvaspazio. Da completare con maniglia in 3 differenti finiture. Installazione sospesa.

### R4303

Mobile sottolavabo 800 mm.

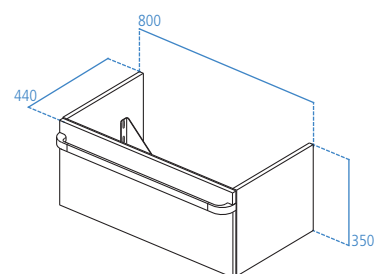
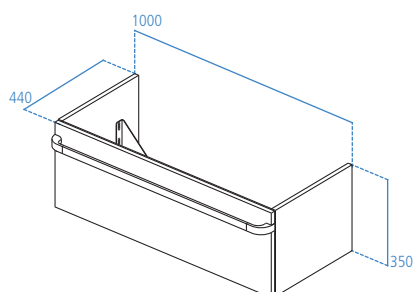
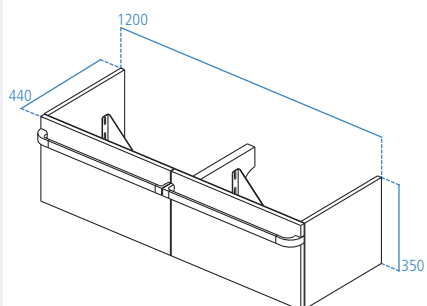

## GAMMA PRODOTTI MOBILI E ACCESSORI



Mobile sottolavabo 600x440x350 mm con un cassetto ad estrazione totale e chiusura rallentata. Dotato di: tappettino antiscivolo, divisori (rimovibili) e scatole trasparenti. Luce a Led interna (ricaricabile attraverso USB) inclusa dotata di sensore (accensione all'apertura del cassetto). Sistema troppopieno nascosto Ideal Flow, sifone salvaspazio. Da completare con maniglia in 3 differenti finiture. Installazione sospesa.

### R4302

Mobile sottolavabo 600 mm, finitura bianco lucido.



Mobile sottolavabo 450x260x480 mm con anta (ad apertura a destra o a sinistra). Dotato di sistema troppopieno nascosto Ideal Flow, sifone salvaspazio. Da completare con maniglia in 3 differenti finiture. Installazione sospesa.

### R4306

Mobile sottolavabo dx 450 mm.

### R4318

Mobile sottolavabo sx 450 mm.



Struttura 1200 mm installazione con lavabi top, lavabi d'appoggio o come mensola. A scelta il completamento con maniglia in 3 differenti finiture.

### R4313

Struttura lavabo 1200 mm.

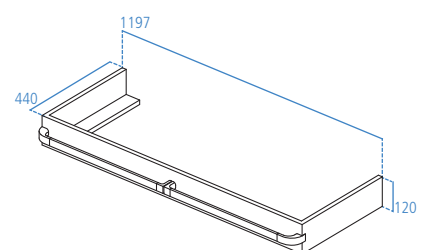
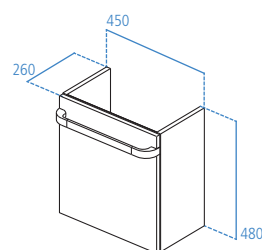
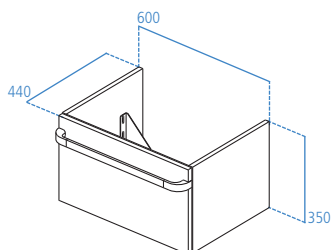



Struttura 1000 mm installazione con lavabi top, lavabi d'appoggio o come mensola. A scelta il completamento con maniglia in 3 differenti finiture.

#### R4312

Struttura lavabo 1000 mm.



Struttura installazione con lavabi top, lavabi d'appoggio o come mensola. A scelta il completamento con maniglia in 3 differenti finiture.

#### R4311

Struttura lavabo 800 mm.

#### R4310

Struttura lavabo 600 mm.



Struttura 450 mm installazione con lavabi top o come mensola. A scelta il completamento con maniglia in 3 differenti finiture.

#### R4314

Base lavabo 1000 mm.

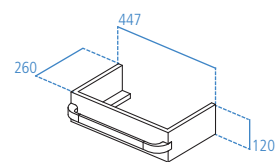
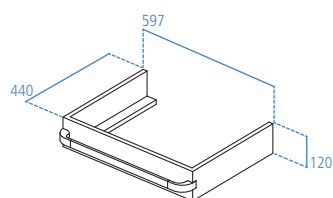
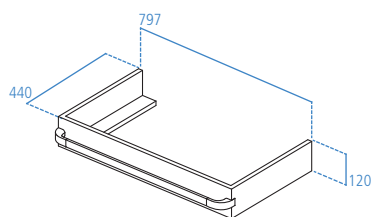
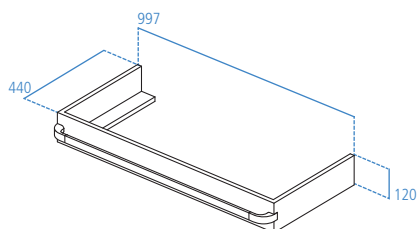



Maniglia 1200 mm con funzione anche da porta asciugamani. 3 finiture disponibili: bianca, cromata e marrone chiaro. La maniglia in marrone chiaro è soft touch.

**R4361**

Maniglia 1200 mm.



Maniglia con funzione anche da porta asciugamani. 3 finiture disponibili: bianca, cromata e marrone chiaro. La maniglia in marrone chiaro è soft touch.

**R4360**

Maniglia 1000 mm.

**R4359**

Maniglia 800 mm.

**R4358**

Maniglia 600 mm.



Maniglia con funzione anche da porta asciugamani. 3 finiture disponibili: bianca, cromata e marrone chiaro. La maniglia in marrone chiaro è soft touch.

**R4356**

Maniglia 450 mm.

**R4355**

Maniglia 350 mm.

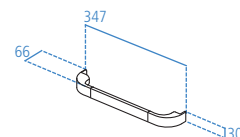
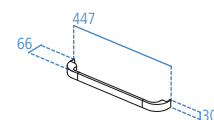
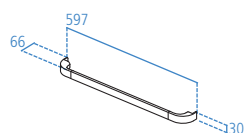
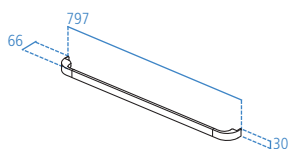
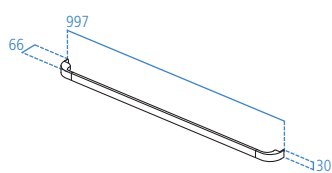
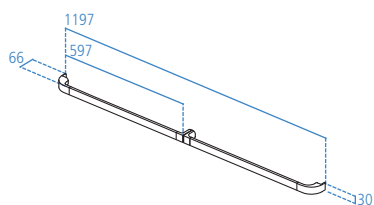



Top per struttura per installazione come mensola o come supporto per lavabi d'appoggio.

**R4324**

Top 1202x442x12 mm.

**R4323**

Top 1002x442x12 mm.

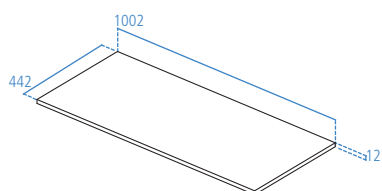
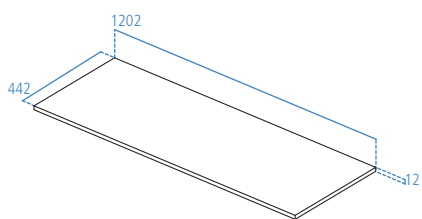

Top per struttura per installazione come mensola o come supporto per lavabi d'appoggio.

**R4322**

Top 802x442x12 mm.

**R4321**

Top 602x442x12 mm.

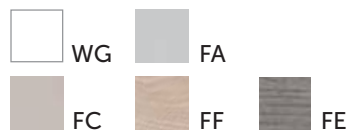
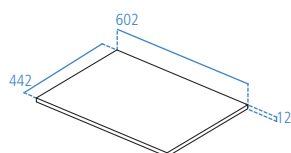
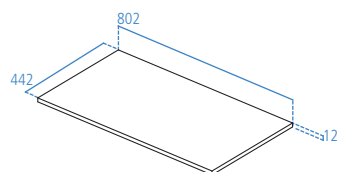

Top 450 mm per struttura per installazione come mensola.

**R4338**

Top 452x262x12 mm.

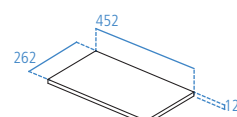



Top 1200 mm per struttura o mobile per installazione con due lavabi d'appoggio simmetrici. In vetro temperato bianco. Spessore 10 mm. Senza fori per la rubinetteria.

**R4333**

Top 1200 mm.

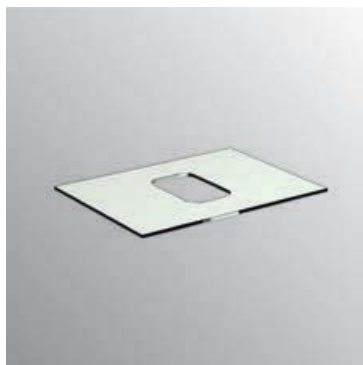

Top 1000 mm e 800 mm per struttura o mobile per installazione con lavabo d'appoggio simmetrico. In vetro temperato bianco. Spessore 10 mm. Senza fori per la rubinetteria.

**R4332**

Top 1000 mm.

**R4331**

Top 800 mm.

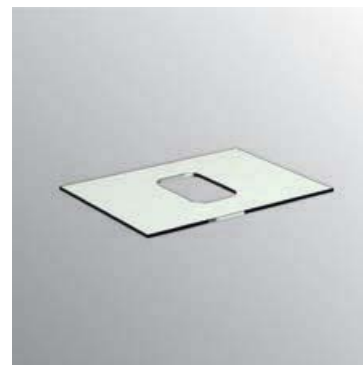

Top 600 mm per struttura o mobile per installazione con lavabo d'appoggio simmetrico. In vetro temperato bianco. Spessore 10 mm. Senza fori per la rubinetteria.

**R4330**

Top 600 mm.

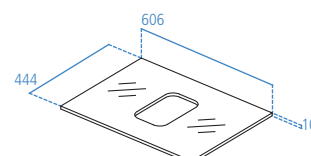
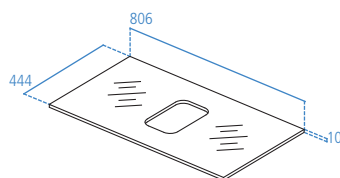
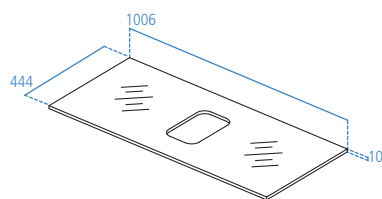
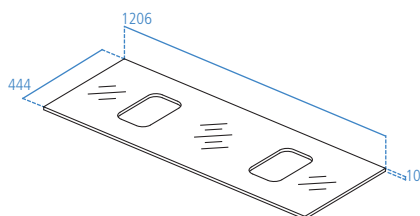





Top 1000 mm e 800 mm per struttura o mobile per installazione con lavabo d'appoggio asimmetrico. In vetro temperato bianco. Spessore 10 mm. Con foro per la rubinetteria.

#### R4336

Top asimmetrico 1000 mm.

#### R4335

Top asimmetrico 800 mm.

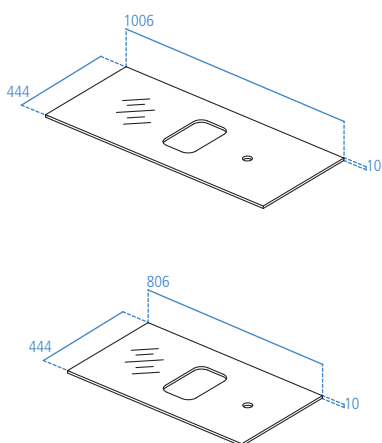

Mobiletto laterale 350x440x350 mm. Installazione sospesa. Un'anta dotata di sistema di apertura push&open. Top in vetro temperato.

#### R4307

Mobiletto laterale 350 mm.

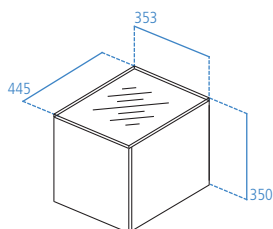

Mobiletto laterale 350x440x600 mm. Installazione sospesa. Un'anta dotata di sistema di apertura push&open. Ripiano interno in vetro e top in vetro temperato.

#### R4308

Mobiletto laterale 350 mm.

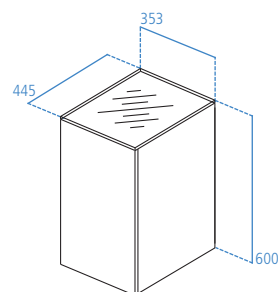

GAMMA PRODOTTI  
MOBILI E ACCESSORI



Mobile a colonna 300x350x1735 mm. Installazione sospesa. Ante dotate di sistema a chiusura rallentata. 4 ripiani interni in vetro (3 nella parte superiore e 1 in quella inferiore). Da completare con maniglie da 350 mm in 3 differenti finiture.

**R4315**

Mobile a colonna dx.

**R4319**

Mobile a colonna sx.

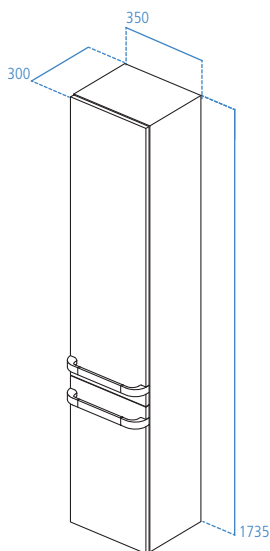

Specchio con sistema anti appannamento. Luce a Led tutto attorno allo specchio con sensore di accensione integrato. Banda con finitura metallizzata sulla parte inferiore dello specchio.

**R4348**

Specchio 1200x700x37 mm.

**R4347**

Specchio 1000x700x37 mm.

**R4346**

Specchio 800x700x37 mm.

**R4345**

Specchio 600x700x37 mm.

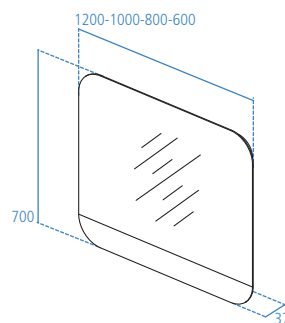

Luce a Led per interno cassette. Certificata IP44. Batterie ricaricabili attraverso USB. Classe A++

**R1753AA**

Luce a Led.

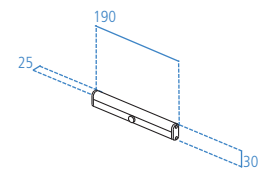

GAMMA PRODOTTI  
MOBILI E ACCESSORI



Divisorio interno per cassetti.

**R4337WG**  
Divisorio.



Scatola interna trasparente per cassetti con coperchio removibile.

**RV05667**  
Scatola interna.

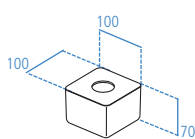
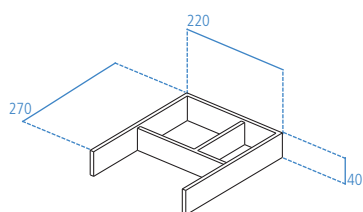



Miscelatore monocomando lavabo con bocca d'erogazione fissa, aeratore M24 orientabile con portata massima 5 l/min. È dotato di cartuccia da 28 mm con limitatore della temperatura (accessorio da installare). Sistema di fissaggio Easy Fix. Tubi flessibili con attacco G3/8". Sporgenza bocca d'erogazione 126 mm, altezza 106 mm.

#### A6326AA

Cromato con asta di comando scarico e piletta da 1-1/4".

#### A6327AA

Cromato senza asta di comando scarico e piletta.

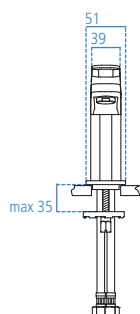
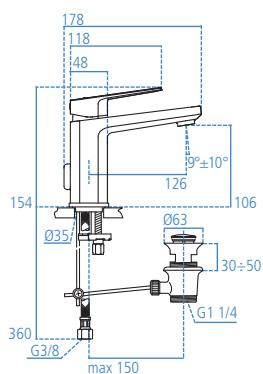

Miscelatore monocomando lavabo con bocca d'erogazione (alta) fissa, aeratore M24 orientabile con portata massima 5 l/min. È dotato di cartuccia da 28 mm con limitatore della temperatura (accessorio da installare). Sistema di fissaggio Easy Fix. Leva di comando laterale. Tubi flessibili con attacco G3/8". Sporgenza bocca d'erogazione 135 mm, altezza 150 mm.

#### A6332AA

Cromato con asta di comando scarico e piletta da 1-1/4".

#### A6333AA

Cromato senza asta di comando scarico e piletta.

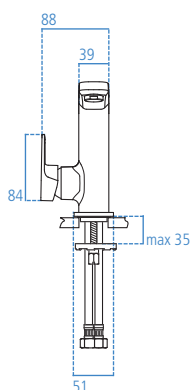
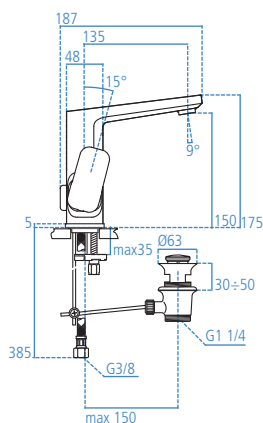

Miscelatore monocomando da appoggio su piano con bocca d'erogazione fissa, aeratore M24 orientabile con portata massima 5 l/min. È dotato di cartuccia da 28 mm con limitatore della temperatura (accessorio da installare). Sistema di fissaggio Easy Fix. Tubi flessibili con attacco G3/8". Sporgenza bocca d'erogazione 160 mm, altezza 246 mm.

#### A6328AA

Cromato con asta di comando scarico e piletta da 1-1/4".

#### A6329AA

Cromato senza asta di comando scarico e piletta.

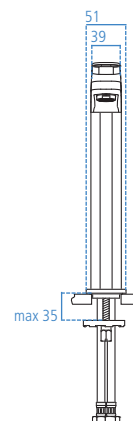
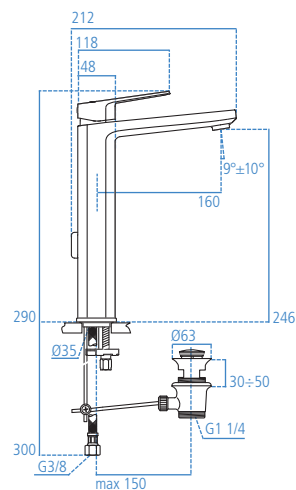



Miscelatore (piccolo) monocomando lavabo con bocca d'erogazione fissa, aeratore M24 orientabile con portata massima 5 l/min. È dotato di cartuccia da 28 mm con limitatore della temperatura (accessorio da installare). Sistema di fissaggio Easy Fix. Tubi flessibili con attacco G3/8". Sporgenza bocca d'erogazione 100 mm, altezza 85 mm.

#### A6330AA

Cromato con asta di comando scarico e piletta da 1-1/4".

#### A6331AA

Cromato senza asta di comando scarico e piletta.

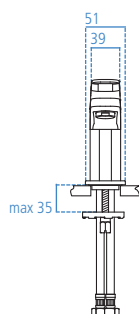
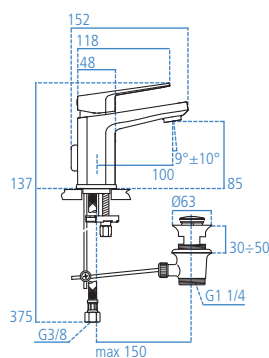

Miscelatore monocomando lavabo per installazione a parete. È dotato di bocca d'erogazione fissa, aeratore M24 orientabile con portata massima 5 l/min, cartuccia EKO 47 mm, angolo di funzionamento a 120°. Il miscelatore lavora con corpo incasso A4265NU da ordinare separatamente.

#### A6335AA

Cromato. Sporgenza bocca d'erogazione 225 mm.

#### A6334AA

Cromato. Sporgenza bocca d'erogazione 180 mm.

#### A4265NU

Corpo ad incasso.

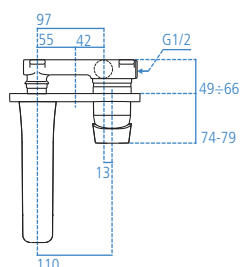
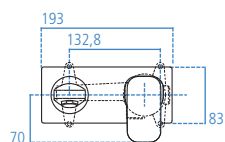
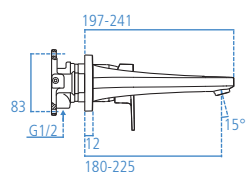

Miscelatore monocomando bidet con bocca d'erogazione fissa, aeratore M16,5x1 orientabile. È dotato di cartuccia da 28 mm con limitatore della temperatura (accessorio da installare). Sistema di fissaggio Easy Fix. Tubi flessibili con attacco G3/8". Con asta di comando scarico e piletta da 1-1/4". Sporgenza bocca d'erogazione 121 mm, altezza 91 mm.

#### A6336AA

Cromato.

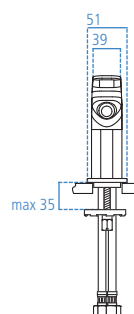
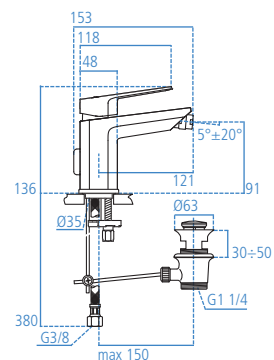



Miscelatore monocomando esterno per vasca/doccia. È dotato di raccordi ad S orientabili per interasse da 137 mm a 163 mm, fissaggi nascosti. Cartuccia con limitatore della temperatura. Sporgenza totale del miscelatore 175 mm. Deviatore laterale integrato. Non è dotato di accessori doccia.

**A6338AA**  
Cromato.

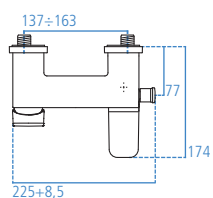
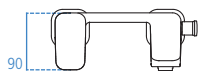
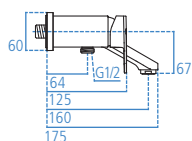

Miscelatore monocomando esterno per doccia. È dotato di raccordi ad S orientabili per interasse da 137 mm a 163 mm, fissaggi nascosti. Cartuccia con limitatore della temperatura. Sporgenza totale del miscelatore 125 mm. Non è dotato di accessori doccia.

**A6337AA**  
Cromato.

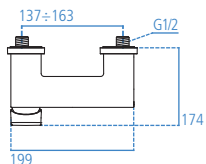
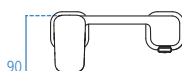
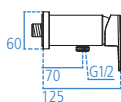

Miscelatore monocomando ad incasso per vasca/doccia. Il miscelatore lavora con il corpo universale ad incasso A1300NU, da ordinare separatamente. Cartuccia 47 mm con sistema EKO. Placca di metallo sottile. Solo parti esterne.

**A6343AA**  
Cromato.

**A1300NU**  
Corpo incasso.

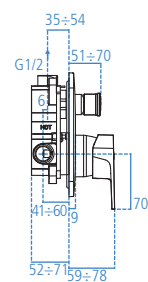
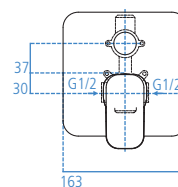



Miscelatore monocomando ad incasso per doccia. Il miscelatore lavora con il corpo universale ad incasso A1300NU, da ordinare separatamente. Cartuccia 47 mm con sistema EKO. Placca di metallo sottile. Solo parti esterne.

#### A6342AA

Cromato.

#### A1300NU

Corpo incasso.

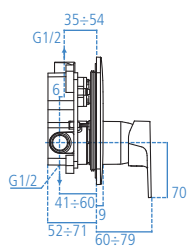
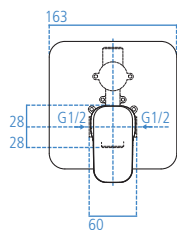

Miscelatore termostatico ad incasso individuale per doccia. Comando regolazione portata acqua con resistenza per la limitazione del flusso idrico al 50%. Lavora con corpo incasso Easy Box A1000NU, da ordinare separatamente. Il codice è comprensivo di parti esterne, cartuccia termostatica.

#### A6344AA

Cromato.

#### A1000NU

Corpo incasso Easy Box.

#### A963606NU

Cartuccia inversione entrata acqua calda/fredda.

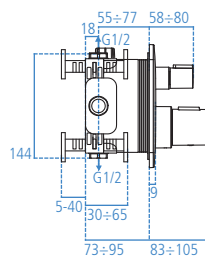
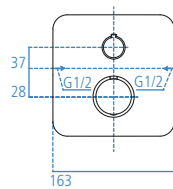

Miscelatore termostatico ad incasso individuale con deviatore per vasca/doccia. Comando regolazione portata acqua con resistenza per la limitazione del flusso idrico al 50% (per entrambe le uscite). Lavora con corpo incasso Easy Box A1000NU, da ordinare separatamente. Il codice è comprensivo di parti esterne, cartuccia termostatica e deviatore.

#### A6345AA

Cromato.

#### A1000NU

Corpo incasso Easy Box.

#### A963606NU

Cartuccia inversione entrata acqua calda/fredda.

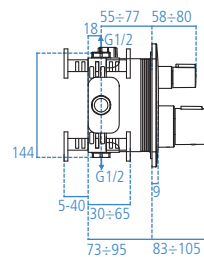
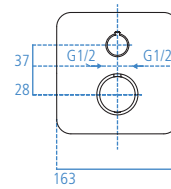



Gruppo miscelatore da appoggio per vasca centro stanza. Costituito da miscelatore monocomando con bocca d'erogazione fissa e doccetta minimale con flessibile Idealflex 1250 mm. Supporto doccetta e deviatore integrati. Piastra per fissaggio a terra compresa. Lavora con incasso a pavimento A6133NU da ordinare separatamente.

#### A6347AA

Cromato.

#### A6133NU

Corpo incasso a pavimento.

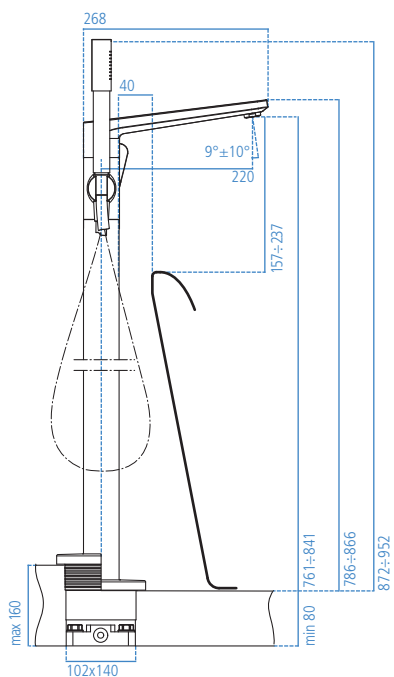
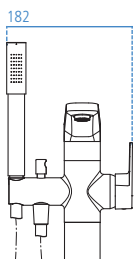

Gruppo bordo vasca a 3 fori. Bocca d'erogazione con deviatore integrato. Doccetta estraibile con portata massima 8 l/min. Cartuccia Multiport con limitatore della temperatura.

#### A6348AA

Cromato.

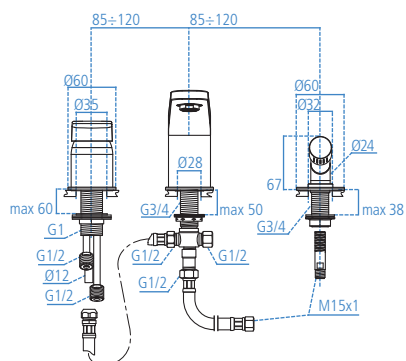
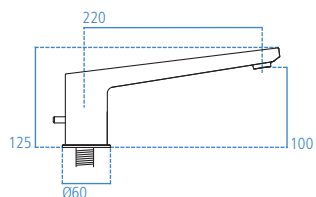

Gruppo vasca 3 fori per abbinamento a vasche con riempimento con troppopieno dotate di colonna erogante. Doccetta estraibile con portata massima 8 l/min. Deviatore con ritorno automatico. Cartuccia Multiport con limitatore della temperatura.

#### A6349AA

Cromato.

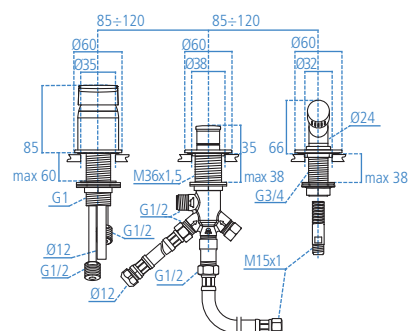



## GAMMA PRODOTTI VASCHE



Vasca 1800x800 mm per installazione a centro stanza, dotata di colonna di scarico e telaio.

### E398101

Vasca 1800x800 mm.

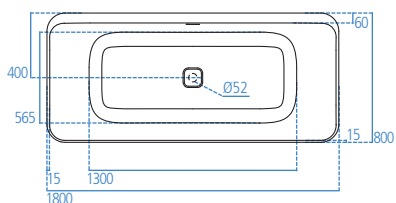
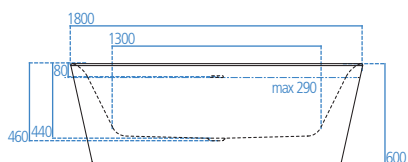

Vasca 1800x800 mm per installazione a centro parete. Rettangolare DUO con telaio, pannelli e colonna di scarico. Pannello unico a C. Telaio in kit da montare in fase di installazione.

### E397801

Vasca 1800x800 mm.

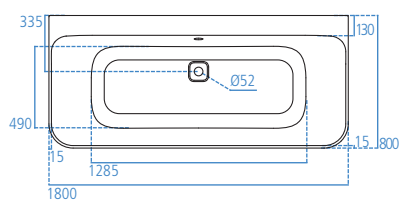
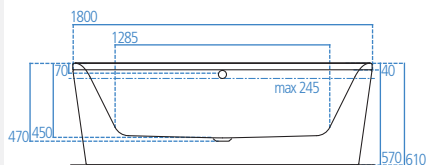

Vasca 1800x800x610 mm, rettangolare DUO per installazione ad incasso, dotata di colonna di scarico.

### E397601

Vasca 1800x800x610 mm.

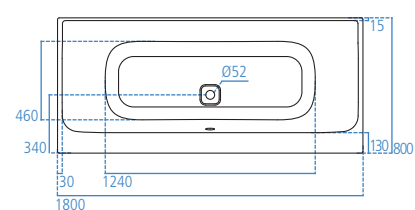
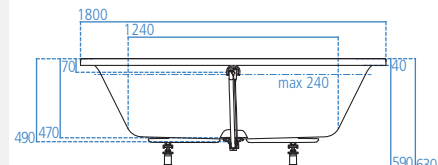

## GAMMA PRODOTTI VASCHE



Vasca rettangolare per installazione ad incasso, dotata di colonna di scarico.

### E397201

Vasca 1700x750x610 mm.

### E397401

Vasca 1800x800x610 mm.

	A	B	C	D	H <sub>2</sub> O
E3972	1700	750	1250	490	240 l
E3974	1800	800	1350	540	285 l

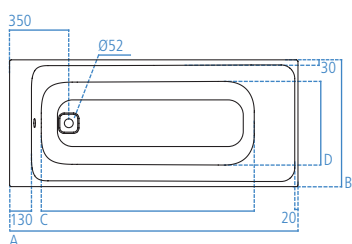
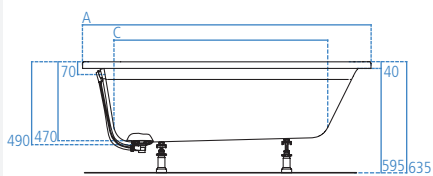



Ideal Standard Italia S.r.l.  
Via Domodossola, 19  
20145 Milano



A  
BEAUTIFUL  
USE  
OF  
SPACE

Printed in Italy - 05/15 - 20.000 - TT00000780

Tutti i modelli di utilità e i modelli dei disegni ornamentali sono stati regolarmente depositati, eventuali imitazioni servili saranno perseguite a norma di legge. Ideal Standard si riserva il diritto di apportare in qualsiasi momento modifiche tecniche, costruttive e dimensionali utili al miglioramento dei propri prodotti. Le tonalità degli smalti dei sanitari, a causa delle peculiarità della lavorazione ceramica, sono suscettibili di lievi variazioni da considerarsi in tolleranza. I colori dei prodotti fotografati sono indicativi perché soggetti alle tipiche variazioni causate dalle lavorazioni fotografiche e di stampa. Gli allestimenti fotografici sono realizzati a fini estetici e non indicano soluzioni d'installazione. A questo proposito fanno testo le quote dei disegni tecnici.